

GEPRÜFTE
QUALITÄT
SEIT 1968



FUNKTIONAL | SICHER | INDIVIDUELL

dll drinkuth



GEFERTIGT IN DEUTSCHLAND

BEGEISTERUNG FÜR QUALITÄT

QUALITÄTS-FENSTER
AUS KUNSTSTOFF UND ALUMINIUM

INHALT

THEMA	SEITE
1. Wir über uns	3-5
2. dll <i>drinkuth</i> -inside	6-7
3. Umweltschutz und Energiesparen	8
4. Sicherheit	9-14
5. Lüftungssysteme	15-16
6. Lärmschutz	17
7. dll <i>drinkuth</i> -Komfort	18
8. Mit Fenstern gestalten	19-20
9. Beschlagsvariante in tegrät	21
10. Raumlösungen	22-23
11. Materialmix / Farben	24-29
12. Rollläden / Sonnenschutz	30-37
13. Großflächen-Schiebeanlagen / Faltanlagen	38-41
14. Technik	42-46
15. Checkliste	47



Herzlich Willkommen ...

beim Einkaufsplaner Ihrer neuen Fenster!

Was dieser Planer für Sie sein soll:

Eine Vielzahl von Produkten und Anbietern macht es Ihnen heute nicht leicht, sich richtig zu entscheiden. Technisches „klein-klein“ wie vielfach erklärt, bleibt dabei meist unverständlich und hilft Ihnen in Ihrer Entscheidungsfindung nicht weiter.

Fenster von **dll drinkuth** sind heute richtige Alleskönner, die sich individuell an die Bedürfnisse jedes Einzelnen und jeder Wohn- und Lebenssituation anpassen lassen.



- ENERGIESPAREN
- SICHERHEIT
- KLIMA / LÜFTUNG
- WÄRMESCHUTZ
- SICHTSCHUTZ
- DESIGN UND GESTALTUNG
- WERTBESTÄNDIGKEIT
- RUHE UND GEBORGENHEIT

... sind Ansprüche, die Ihre neuen **dll drinkuth**-Fenster einzeln oder in intelligenten Kombinationen lösen!

Wir stellen Ihnen auf den nächsten Seiten wichtige Details und Lösungen vor, die Ihnen Ihre Kaufentscheidung leicht machen soll.

Gönnen Sie sich das Gefühl, richtig entschieden zu haben!



NUTZENTIPP:

Achten Sie auf unser „Nutzen-Symbol“. Es erklärt Ihnen den eigentlichen Nutzen, den Sie mit einer Detaillösung oder Ausstattungsvariante für sich generieren.



DIE CHECKLISTE:

Am Ende prüfen Sie mit unserer Fenster-Checkliste, ob Sie Antworten auf alle Ihre Fragen gefunden haben.



EXPERTENTIPP:

Mit unseren Expertentipps geben wir Ihnen wertvolle Hinweise auf zusätzliche Details und Ideen.

Unsere BEGEISTERUNG FÜR QUALITÄT

Mit dieser Motivation fertigen wir als Hersteller seit über 50 Jahren auf modernsten Fertigungsanlagen und mit hervorragend ausgebildeten Mitarbeitern Ihre neuen Qualitätsfenster.

Bei unseren Fachhandelspartnern wissen wir unsere Produkte in guten Händen. Sie komplettieren unsere Herstellerleistung durch eine exzellente Dienstleistung in Beratung, Montage und kompletter Abwicklung.

Unserem Leitbild – **Begeisterung für Qualität** – fühlen sich unsere Partner ebenso verpflichtet und beweisen es täglich und deutschlandweit mit ihrer Arbeit.



Markus Schmees
Vorstand und Gesellschafter

Sie als Käufer haben den Nutzen:
Exzellente Produkte, Abwicklung und Service.

KOMPETENZ-ALLIANZ *dll* drinkuth
und seine Fachpartner – Deutschlandweit!



Für Sie haben wir uns auszeichnen lassen ...

Mit unserer langjährigen Erfahrung als Spezialist für hochwertige Fenster aus Kunststoff und Aluminium fertigen wir diese unter Berücksichtigung eigener hoher Qualitätsstandards

DAS REICHT UNS NICHT!

Wir lassen uns permanent von unabhängigen Instituten überprüfen und gewährleisten damit neben dem eigenem Qualitätsdenken eine transparente Produktleistung.

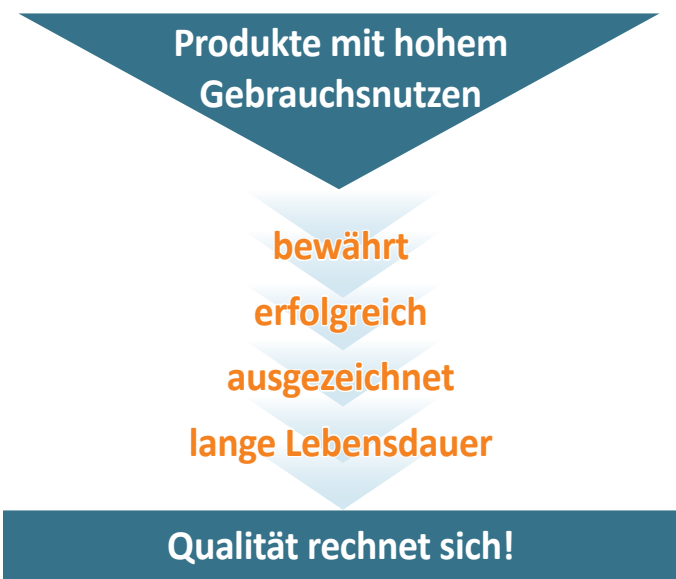

Neue Fenster
Klimaschutz mit Durchblick



classica

Was wir unter Standard verstehen ...

dll drinkuth INSIDE

Damit Ihre neuen **dll drinkuth**-Fenster nicht nur ein optischer Gewinn sondern auch technisch etwas Besonderes sind, bauen wir viele kleine Ausstattungsdetails in Ihre Fenster ein.

Diese Details sind für unseren Qualitätsanspruch selbstverständlich und gehören zu jedem unserer Fenster automatisch dazu – **und das ohne Mehrpreis**. Damit bekommt Ihr neues **dll drinkuth**-Fenster viele, oft auch „unsichtbare Helfer“, die im täglichen Gebrauch jedoch höchsten Nutzen garantieren.

Vergleichen Sie uns:



classica
Klasse-A-Qualität
Profilwandstärke 3 mm



Verstärktes Flügel-, Eck- u. Scherenlager für Flügelgewichte bis 130 kg zur sicheren Aufnahme hoher Scheibengewichte.

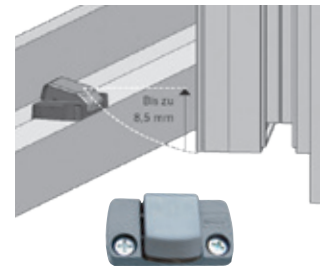

Flügelheber für kraftsparenden Bedienkomfort.*



Bei beidseitig farbigen Oberflächen setzen wir einen farblich passenden dunklen Profilgrundkörper ein.



V-Fuge in den Gehrungsecken mit filigraner, edler Eckenoptik und höchster Eckfestigkeit, da beim Verschweißen mit mehr Material und mehr Zeitaufwand verpresst wird.

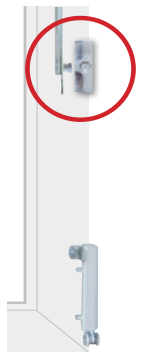

Bereits beim Standardbeschlag setzen wir auch auf der Bandseite einen weiteren Verriegelungspunkt.



Ein „verdrehen“ der Profile wird reduziert, da die Aussteifungsprofile aus Stahl mit minimalen Schraubabständen mit dem Profil verbunden werden.



Trio-Funktionselement**
1. Fehlbedienungsperre
2. Auflaufstütze für Beschlag
3. Schnäpper



Ecklager, Scherenlager und alle Sicherheitsschließbleche sind zusätzlich im Stahl verschraubt.

Hohe Ausstattung inklusive!

dll drinkuth *INSIDE*



Der Rahmen ist immer durch ein 4-Kant-Stahlprofil im Kern verstärkt.



Der „Montagechip“ für perfekte Fenstereinstellung.
(siehe: www.drinkuth.de/service/dtms)



Alle Profile besitzen großvolumige Verstärkungskammern, die **generell** mit einem verzinkten Stahlprofil verstärkt werden.



Die hochwertigen Dichtungen sind in den Ecken verschweißt. Spezielle Fertigungstechniken verhindern eine Verhärtung der Dichtungen im Eckbereich und sorgen somit für einen gleichmäßigen Anpressdruck über den gesamten Dichtungsverlauf.



Bereits die im Standard gelieferte Basisverriegelung ist zusätzlich mit **2 massiven Stahlsicherheitsschließblechen** serienmäßig ausgestattet. Zudem bauen wir verstärkte **Flügel-, Eck- und Scherenlager** für Flügelgewichte **bis 130 kg** ein.

Ein **zusätzlicher Flügelheber** gewährleistet ein sauberes Einlaufen aller Beschlagteile für eine kraftsparende Bedienung*.

- Gefertigt in Deutschland -

130 kg

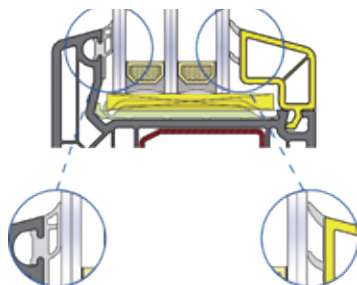

Der Bereich des Glaseinstandes ist durch spezielle Dichtungsgeometrien optisch aufgewertet. Im Innenbereich von Flügelüberschlag und Glasleiste ist die Ansicht auch bei farbiger Folierung farbneutral – das PVC-Trägermaterial ist in diesem Bereich nicht sichtbar. Nur die Dichtungsfarbe und die Farbe des Randverbundes bestimmen die Optik.



Die Zuschlagsicherung hemmt das Zufallen des gekippten Fensters bei leichten Luftströmungen und bei niedrigem Fensterflügel.

* Die Lage und Anzahl der Verriegelungspunkte sind abhängig von der jeweiligen Fenstergröße.

Ein Beitrag zum KLIMASCHUTZ

Seit vielen Jahren wird PVC als vielseitiger und extrem haltbarer Rohstoff zur Herstellung hochwertiger Profile für Fenster, Türen und Rollläden eingesetzt.

Mit Kunststoffprofilen lassen sich Produkte mit einem optimalen Preis-Leistungsverhältnis herstellen.

Sie sind extrem langlebig und lassen sich optimal mit nutzenbringenden Ausstattungsvarianten in Bezug auf Technik, Design, Ausstattung usw. herstellen.



Fenster und Haustüren aus Kunststoff werden mit optimaler Energieausnutzung produziert und sind mittlerweile zu fast 100% recyclebar.



Da die Kunststoff-Bauteile dem Wertstoffkreislauf wieder zugeführt werden können, schonen sie die Ressourcen der folgenden Generationen nachhaltig.

EXPERTENTIPP:

Achten Sie bei Ihrem Einkauf auf folgende technische Bezeichnungen:



U-Wert: Der Wert sagt aus, wie gut ein Bauteil dämmt. Je niedriger dieser Wert ist, desto weniger Wärme dringt durch die Scheibe nach außen.

g-Wert: Gibt an, wie viel Wärme das Glas von außen nach innen als solaren Gewinn abgibt. Je höher dieser Wert ist, desto höher ist der Wärmegewinn.

Uw-Wert: Gibt an, welchen Dämmwert Ihr Fenster erreicht. Je kleiner dieser Wert, desto besser die Dämmleistung.

EXPERTENTIPP:

Obwohl ihre Fläche meist nur ca. 10% der Gebäudehülle beträgt, sind die Fenster verantwortlich für **bis zu 45%** der entweichenden Wärmeenergie.

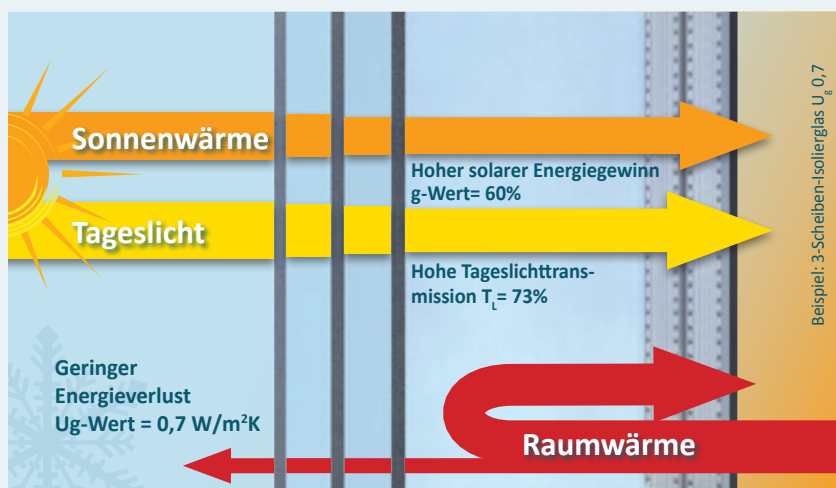

Neue Fenster für das + an Sicherheit!

Alle 3-4 Minuten wird in Deutschland ein Einbruch verübt – beugen Sie vor!

Der Albtraum für jeden Haus- und Wohnungsbesitzer – jemand Fremdes hat sich gewaltsam Zugang in Ihr Privatleben verschafft.

In über 80% der Fälle versuchen die Täter dabei Fensterflügel aus ihrem Beschlag zu hebeln. Bei ungesicherten Fenstern ist dies ohne Lärm zu erzeugen und mit wenig Werkzeug in wenigen Sekunden geschehen.

Ca. 2/3 der Einbruchversuche erfolgen tagsüber, wenn die Bewohner außer Haus sind (Urlaub, Arbeiten etc.).

► **Was aber, wenn einem dieses Sicherheitsgefühl genommen wird und jemand massiv in die Privatsphäre eindringt?**

VIELE OPFER LEIDEN UNTER:

- Schockzuständen
- Schlafstörungen
- Nachhaltigen Verunsicherungen
- Albträumen
- Ängsten
- Verletzung der Privatsphäre

DAS ALLES MUSS NICHT SEIN – VORBEUGEN IST MÖGLICH!

Moderne **dll drinkuth**-Fenster- und Beschlagstechnik erschwert es den Tätern, den Einbruchversuch erfolgreich abzuschließen. Die Täter stehen enorm unter Zeitdruck – je länger sich das Fenster „wehrt“ umso eher wird der Versuch abgebrochen.

Mit neuen **dll drinkuth**-Sicherheitsfenstern schützen Sie sowohl Ihre Familie als auch Ihr Eigentum!

WIE WIRD EINGEBROCHEN?



Einfamilienhäuser: meist über Fenstertüren und Fenster.



Mehrfamilienhäuser: meist über Wohnungstüren und leicht erreichbare Fenster und Fenstertüren.

NUTZENTIPP:

Über 1/3 aller Einbruchversuche sind mittlerweile aufgrund höherer Sicherungstechniken erfolglos! Mit neuen Fenstern von **dll drinkuth** entscheiden Sie sich für ein Maximum an Sicherheit.



NUTZENTIPP:

Durch unsere Vielzahl an Sicherheitsvarianten können diese, entsprechend der Gefährdungstufe, variabel eingesetzt werden. Damit optimieren Sie Nutzen und finanziellen Einsatz.



dll drinkuth-Partner der Aktion K-EINBRUCH

Die **dll drinkuth**-AG ist Partner des K-EINBRUCH-Netzwerkes und leistet damit einen Beitrag, diese Initiative der Polizei in der Bevölkerung bekannt zu machen.

Als Partner dieses Netzwerkes dürfen wir diese Zusammenarbeit offiziell mit der **K-EINBRUCH Banderole** anzeigen.



Das Bayerische Landeskriminalamt gibt im Auftrag der zentralen Geschäftsstelle der Kommission Polizeiliche Kriminalprävention (KPK) Herstellerverzeichnisse über geprüfte und zertifizierte einbruchhemmende Produkte heraus.

Aufgrund der Zertifizierung durch die akkreditierte Zertifizierungsstelle des ift-Rosenheim ist die Drinkuth AG als einer von wenigen Herstellern sowohl für Fenster als auch für Haustüren in diesem Verzeichnis gelistet.

Wir fertigen Ihre neuen Fenster bis zur Widerstandsklasse RC 3 – geprüft und zertifiziert.



safetect 6



safetect 20

● * Anzahl Verriegelungspunkte

Sind Ihre Fenster wirklich ausreichend gesichert?

Rund **80 %** der Täter wählen die Fenster als Einstieg in Ihre Immobilie:



1. AUFHEBELN

Die Methode, die am meisten angewendet wird. Schlecht gesicherte Fenster werden in wenigen Sekunden ganz einfach ausgehebelt.

DAGEGEN WIRKEN:

- Pilzkopfverriegelungen
- Beschläge im Stahl verschraubt
- Fenstergriffe mit Sicherung
- stabile Flügel- und Rahmenprofile
- Kontaktgeber für Alarmanlagen



2. GLAS ZERSTÖREN

Das Glas wird eingeschlagen und der Fenstergriff von außen bedient.

DAGEGEN WIRKEN:

- Sicherheitsverglasungen
- Abschließbare Fenstergriffe
- Scheiben mit Alarmsicherung



3. ANBOHREN

Von außen wird der Fenstergriff angebohrt und ohne Glasbruch kann dieser von außen betätigt werden.

DAGEGEN WIRKT:

- Anbohrschutz
- Fenstergriffe mit Sicherung z. B. Fenstergriff FDR14

RC 2



RC 3



Je nach Widerstandsklasse muss ein Fenster bei Einsatz der gezeigten Werkzeuge die angegebene Zeit gegen ein Aufbrechen gesichert sein.

Die Erfahrung zeigt, dass Einbrecher ihr Vorhaben abbrechen, je länger die Zeit zum Einbruch erfolglos verstreicht – jede Minute zählt!



RC 2:

- Fenster im Erdgeschoss sind für Einbrecher leicht zu erreichen.
- Für Balkonfenster, die durch einfaches Erklettern zugänglich sind.

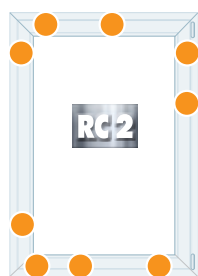

safetect 6*

RC 1 N:

- Fenster mit erhöhtem Einbau, die man nur mit einer Aufstiegshilfe erreicht, jedoch nicht in Verbindung mit Standflächen wie Balkone oder Garagendächer.

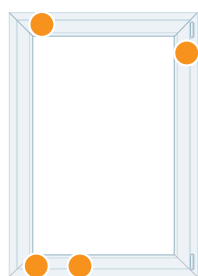

safetect 2

BASIS-Sicherheit:

- Fenster z. B. im Dachgeschoss oder für nur äußerst schwer zugänglichen Positionen im Gebäude.



basis
(*dll drinkuth*-inside)



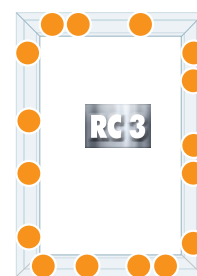

RC 3:

- Für Terrassentüren, die oft im hinteren Teil des Gebäudes liegen. Das Aushebeln dieser Türen gehört zu den häufigsten Einbruchsmethoden.



safetect 20

Für jeden Sicherheitsanspruch die richtige Lösung

Ausstattung	 <p>4 Verriegelungs- punkte</p>	 <p>9* Verriegelungs- punkte</p>	 <p>16* Verriegelungs- punkte</p>
✓ Verriegelungspunkte	safetect 8	safetect 19	
✓ Verriegelungspunkte ✓ Anbohrschutz	safetect 1	safetect 3	
✓ Verriegelungspunkte ✓ Anbohrschutz ✓ abschließbarer Fenstergriff ✓ geprüfter Beschlag		safetect 4 RC 2 - Beschlag	
✓ Verriegelungspunkte ✓ Anbohrschutz ✓ abschließbarer Fenstergriff ✓ geprüftes Sicherheitsfenster	safetect 2 RC 1 N - Fenster		
✓ Verriegelungspunkte ✓ Anbohrschutz ✓ abschließbarer Sicherheitsgriff ✓ gesicherte Glasanbindung ✓ geprüftes Sicherheitsfenster		safetect 15 RC 2 N - Fenster	
✓ Verriegelungspunkte ✓ Anbohrschutz ✓ abschließbarer Fenstergriff ✓ VSG 6 mm ✓ geprüftes Sicherheitsfenster	safetect 5 WK 1 - Fenster		
✓ Verriegelungspunkte ✓ Anbohrschutz ✓ abschließbarer Sicherheitsgriff ✓ Sicherheitsglas P4A ✓ gesicherte Glasanbindung ✓ geprüftes Sicherheitsfenster		 safetect 6 RC 2 - Fenster	
✓ Verriegelungspunkte ✓ Anbohrschutz ✓ abschließbarer Sicherheitsgriff ✓ Sicherheitsglas P5A ✓ gesicherte Glasanbindung ✓ geprüftes Sicherheitsfenster			 safetect 20 RC 3 - Fenster

* 9-fache bzw. 16-fache Sicherheit bei Blendrahmen-Außenmaß 1000 x 1200 mm
(Die Anzahl der Verriegelungspunkte ist größenabhängig)

... passive Sicherheit – erst recht für die Kleinen!

Das Fenster für einen sicheren „Spielplatz“ im Kinderzimmer!

Kinder sind von Natur aus neugierig und wollen alles ausprobieren. Der **dll drinkuth**-Funktionsbeschlag **firsttegg** erlaubt auch Ihren Kleinsten die gefahrlose Bedienung des Fensters z. B. zum Lüften.

Mit **firsttegg** und der eingebauten speziellen Schaltfolge lässt sich das Fenster von Kinderhand nur in Kippstellung öffnen – **Lüften ja – Absturzgefahr nein!** Ein speziell abschließbarer Fenstergriff ermöglicht ein vollständiges Öffnen erst nach Schlüsselbetätigung durch die Eltern.



EXPERTENTIPP:



Eine Sicherheitsglasscheibe zur Raumseite bietet nicht nur zusätzlichen Einbruchschutz, sondern schützt „tobende“ Kinder auch vor Verletzungen.



Speziell abschließbarer Griff, der die Drehöffnung des Fensters erst nach Schlüsselbetätigung ermöglicht.

Fenster für ein gesundes Wohnklima

Warum überhaupt regelmäßiges Lüften?

Nach heutigem Standard gebaute oder sanierte Gebäude sind aufgrund Ihrer Dämmung und der neuen Fenster meist so luftdicht verschlossen, dass feuchte Luft nicht mehr entweichen kann.

Feuchteschäden und Schimmelbildung können die Folge sein und Auslöser von Allergien oder anderen Erkrankungen werden. Ein regelmäßiger Luftaustausch ist daher entscheidend für das Raumklima und Ihre Gesundheit.



Aber:

- Wie soll man regelmäßig lüften, wenn man gar nicht in seinem Haus ist oder auch nicht immer daran denkt?
- Muss das Schlafzimmerfenster nachts geöffnet sein?
- Was ist mit dem gewünschten Schallschutz und Energiesparen?
- Muss man auf Wohnkomfort verzichten?
- Was ist mit der Einbruchssicherheit?

Ein richtiges Lüftungsverhalten wird mit 4-8 mal täglich komplett geöffnetem Fenster definiert, was selbst die Rechtssprechung bei Berufstätigen als unzumutbar einstuft. Ihre neuen *drinkuth*-Fenster haben auch für diese Problematik eine passende Lösung.

EXPERTENTIPP:



Für Neubauten ist seit 2009 laut Din 1946-6 generell ein Lüftungskonzept erforderlich. Für Sanierungsmaßnahmen, bei der mehr als 1/3 der Fenster ausgetauscht werden, ist dieses ebenso verpflichtend.
Sprechen Sie darüber mit Ihrem Fachhändler!

EXPERTENTIPP:



Der notwendige Frischluftbedarf beträgt als Richtwert ca. 30m³ pro Stunde und Person.

NUTZENTIPP:



Optimale Raumluftqualität und Einhaltung der Energieeffizienz lassen sich problemlos in Einklang bringen und sparen Ihnen viel Geld für evtl. Nachrüstmaßnahmen im Schadensfall.

Lüften – aber sicher!

Regelmäßiges Lüften ist wichtig für ein gesundes Wohnklima. Wie aber lüftet man bei Abwesenheit oder in Räumen mit erhöhtem Lüftungsbedarf (z. B. Küche, Bad) ohne das Risiko eines gekippten Fensters?

• Regel-air® und arimeo Fensterfalz-Lüfter

- bei geschlossenem Fenster nicht sichtbar
- benötigt keine Stromzufuhr
- für normale und erhöhte Schallschutzanforderungen geeignet
- erfüllt die Anforderungen der EnEV
- schlagregendicht



Ausführung Regel-air®

• Beschlagsgesteuerte Lüftung **aerotect®**

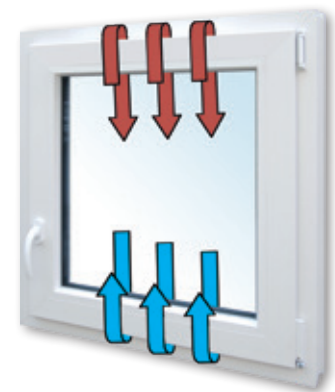

Luftstrom **aerotect®**: Im unteren Bereich strömt frische Außenluft ein, während im oberen Bereich die wärmere, verbrauchte Innenluft entweichen kann.

Der Lüftungsbeschlag **aerotect®** verbindet Ihren Wunsch nach Sicherheit automatisch mit zusätzlichen Nutzen, die ein gekipptes Fenster in dieser Art und Weise nur sehr bedingt leisten kann:

Nutzen	Fenster gekippt	Lüftungsbeschlag aerotect®
Luftaustausch	✓	✓
einfache Bedienung	✓	✓
Energieeinsparung	✗	✓
Einbruchhemmend	✗	✓
Lärmschutz	✗	✓
Regenschutz	✗	✓
Insektenschutz	✗	✓
Lüften bei jedem Wetter	✗	✓
Kein Durchzug – keine schlagenden Fenster	✗	✓
Effektiver Luftaustausch bei weniger Wärmeverlust	✗	✓

✗ nur bedingt

EXPERTENTIPP:



Mit **safetect 7** entspricht das Fenster der Sicherheitsprüfung nach DIN EN 1627:2011

RC 2 – und das in Lüftungsstellung!

Lärmschutz für mehr Lebensqualität!

Lärm ist ein unterschätzter Stressfaktor der zu Beeinträchtigungen in vielen Lebensbereichen führen kann.

Unter der steigenden Lärmbelastung in unserer Umwelt leidet nicht nur die Wohnqualität, sondern auch Ihre Gesundheit! **Lärm macht auf Dauer krank!** Den ganzen Tag befinden wir uns in einer permanenten Geräuschumgebung.

Eine der größten Schwachstellen beim Lärmschutz in Gebäuden sind Fenster. Die Schalldämmwirkung von Standardfenstern ist deutlich geringer als die einer guten Außenwand.

Mit unseren speziellen **dll drinkuth**-Schallschutzgläsern lösen wir Ihre ganz persönlichen Anforderungen an Ihre Wohn-, Schlaf- und Arbeitsgewohnheiten – für Ruhe und Geborgenheit.

EXPERTENTIPP:



Das System **MD 82** mit 3-fach Wärmeschutzverglasung Ug=0,6 erreicht bereits einen geprüften Schalldämmwert von 36dB für das Fenster (Prüfgröße 1230 x 1480 mm).









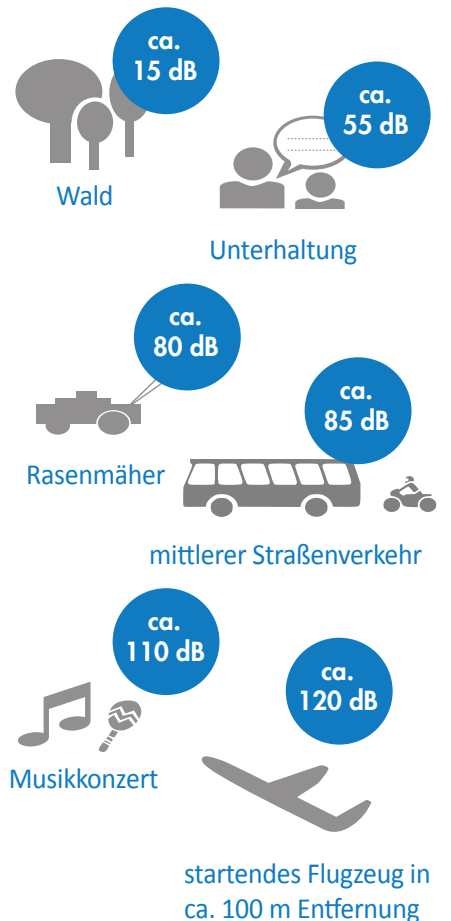

NUTZENTIPP:



Eine Reduzierung des Schalls um ca. 10 dB entspricht in der Wahrnehmung ungefähr einer Halbierung der empfundenen Lautstärke.

Was macht eigentlich wieviel Lärm?



Verkehrsdichte in Wohn- bzw. Hauptverkehrsstraßen	Entfernung Haus zu Straße	Schallschutzklasse	Dämmmaß
 10-15 Kfz/h Wohnstraße	> 35 m 	1	25-29 db
 10-50 Kfz/h Wohnstraße	25-35 m 	2	30-34 db
 50-200 Kfz/h Wohnstraße	25-35 m 	3	35-39 db
 1.000-3.000 Kfz/h Hauptverkehrsstraße	100-300 m 	4	40-44 db
 1.000-3.000 Kfz/h Hauptverkehrsstraße	36-100 m 	5	45-49 db

dll drinkuth -Komfort, der es Ihnen leichter macht!

Die Bedienung eines Fensters erfolgt üblicherweise über den Griff, der am aufrechten Flügelprofil sitzt. Es gibt Einbausituationen, da ist diese Form der Bedienung aber nur schwer zugänglich. Mit unserer innovativen Beschlagsvariante **ergotect** lösen wir diese Situation.

ergotect – für eine barrierefreie Bedienung

- Griffsitz unten waagrecht
- Spezialgriff für optimale Kraftübertragung
- Öffnen und Schließen mit geringen Bedienkräften
- Sicherheitskomponenten inklusive
- selbstschließende Drehsperre (Fenster öffnet max. 90 Grad)
- Fehlschaltsicherung



Diese Variante lässt sich auch in sitzender Position bequem bedienen (z. B. Rollstuhl).

Komfort und Sicherheit mit nur einem Beschlag – **ergotect**

Durch den Einbau spezieller Verschlussensoren statten wir Ihre neuen Fenster optional mit Kontaktgebern aus, die in Verbindung mit zusätzlicher Haustechnik (kein Lieferumfang) unterschiedliche Funktionen überwachen oder ergänzen können wie z. B.:

- Alarm- und Überwachungsanlagen
- Heizungssteuerungen/Klima
- Dunstabzugshauben
- Kippzustand



Barrierefreie Schwellenlösung

Terrassentüren zum Außenbereich Ihrer Immobilie können „stolperfrei“ mit einem barrierefreien Übergang nach DIN 18040-2 ausgestattet werden. Der untere Schwellenbereich wird dabei mit 4 hintereinanderliegenden Dichtebenen ausgeführt und gewährleistet höchste Dichtigkeit gegen Wind und Regen sowie einen besseren Schallschutz.



Wir fertigen diese Lösung für den Neubau und die Sanierung – geprüft und zertifiziert!

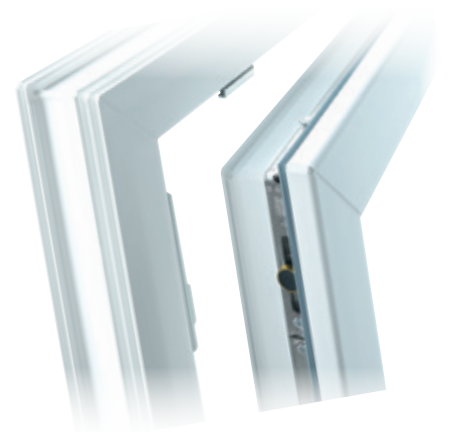

Mit Fenstern gestalten ...

Neue *drinkuth*-Fenster schützen nicht nur, sie sehen auch gut aus. Sie geben sowohl der Außen- als auch der Raumsicht ein entscheidendes Gesicht.

Mit der Wahl der Fensterform, der Aufteilung der Fensterfläche, dem Einsatz von Sprossen, Farben und Verglasungen prägen Sie sowohl den architektonischen Gesamteindruck als auch den Charakter Ihres Hauses und Ihrer Wohnräume. Ganz egal, wie technisch „wertvoll“ Ihre neuen Fenster ausgestattet werden – sie sollen auch ein schöner Blickfang sein. Mit ein paar kleinen Ideen lassen sich viele gestalterische Alternativen umsetzen.



Im Bereich Altbausanierung/Denkmalschutz dient der Einsatz von Zierprofilen bei Kunststoff-Fenstern der Gestaltung und Werterhaltung historischer Gebäude.

SICHTSCHUTZGLÄSER*:

Sie bestimmen, was man sehen kann. Mit vielen Ornamentvarianten lassen sich der Wunsch nach Licht und Sichtschutz perfekt kombinieren.

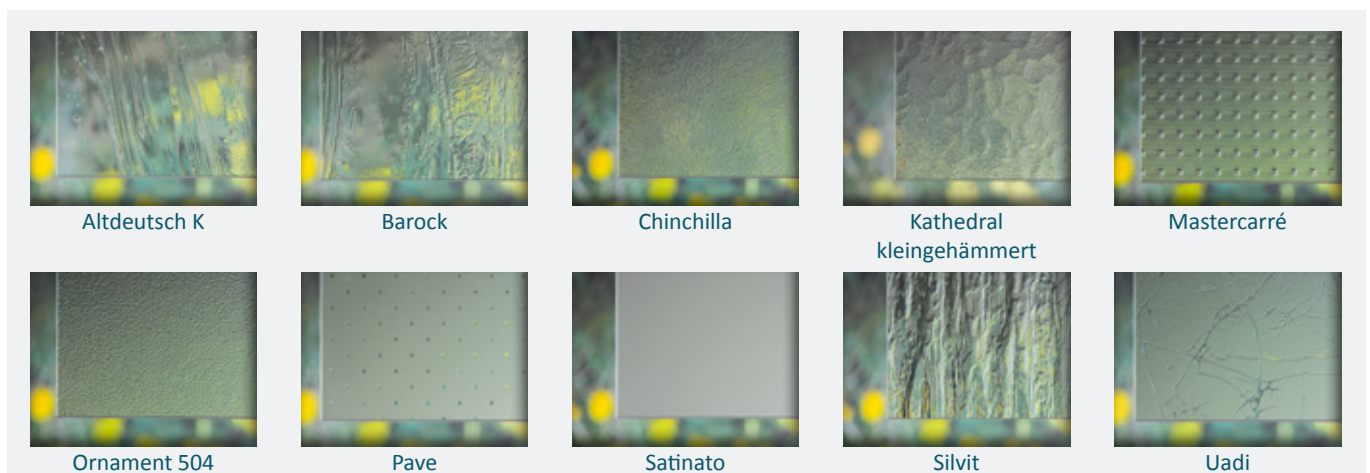

Altdeutsch K

Barock

Chinchilla

Kathedral
kleingehämmert

Mastercarré

Ornament 504

Pave

Satinato

Silvit

Uadi

* weitere Gläser auf Anfrage!

Fenster, die optische Akzente setzen!

SPROSSEN:

Mit unterschiedlichen technischen und optischen Varianten lassen sich Ihre Fenster ganz einfach verschönern.

innenliegende Sprosse 26 mm

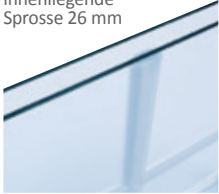

aufgeklebte Sprosse 27 mm



glasteilende Sprosse 94 mm

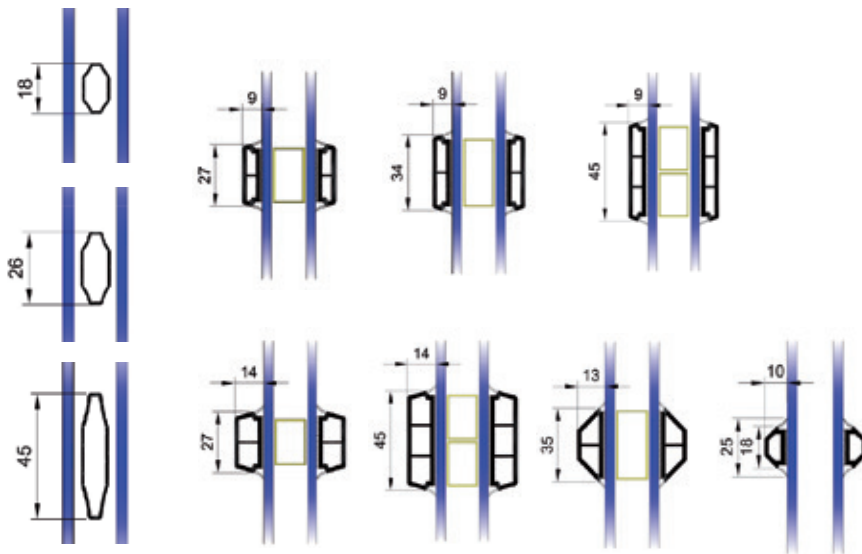

Sprossen innenliegend im Scheibenzwischenraum, aufgeklebt mit optischen Abstandshaltern.

NUTZENTIPP:



in der Ausführung mit innenliegender Sprosse nicht nur ein optischer Hingucker, sie sind zudem sehr einfach zu pflegen, da Sie nur eine durchgehende Scheibe putzen müssen.



Versteckte Eleganz!

BESCHLAGSVARIANTE **integt***:

Ein Fenster ohne sichtbare Beschlagsteile, alle Komponenten liegen verdeckt im Fensterfalz – schöne Optik ohne auf Sicherheit verzichten zu müssen.



voll verdeckt liegendes Ecklager



voll verdeckt liegendes Scherenlager



Standard-Ausführung mit sichtbarem Beschlag.

NUTZENTIPP:

Kombinieren Sie Design und Sicherheit mit unserer Beschlagsvariante **safe^{protect} 10**.



EXPERTENTIPP:

Sichern Sie Ihre Fenster zusätzlich durch verriegelbare Griffe – ganz einfach per Knopfdruck oder Schlüssel.



integt-Beschlag mit verdeckt liegendem Beschlag.

FENSTERGRIFFE:

Eine Auswahl schöner Fenstergriffe – hoher Bedienkomfort, zusätzliche Sicherheit und elegantes Aussehen.



abschließbarer Griff
FDR04
100Nm

abschließbarer Griff
FDR03

Druckknopf-Griff
FDR02

Sicherheitsgriff
FDR14

abschließbarer
Edelstahlgriff
FDR12

* nicht für farbige Terrassentüren

Jeder Raum ist es wert ...

NICHT VERGESSEN ...

Beispiele raumgerechter Ausstattungsdetails für mehr Wohnkomfort!



KINDERZIMMER:

- Sicherheitsverglasung innen
- Sicherheitsbeschlag **firsttect** – in Verbindung mit einem Spezialgriff (Ihr Kind kann das Fenster ohne Schlüssel nur kippen)
- Sonnen- und Lichtschutz Raffstore oder Rollläden mit Insektenschutz
- Lüftungssystem **aerotect**
- Abschließbare Fenstergriffe



SCHLAFEN:

- Schallschutzverglasung
- Rollläden mit integriertem Insektenschutz und Motor mit Funkhandsender
- Lüftungssystem **aerotect**
- Sicherheitsbeschlag **safetect 7**



WOHNEN:

- Großflächige Fensteranlagen wie Schiebeelemente
- Sicherheitsverriegelung **safetect**
- Sonnenschutzverglasung
- Beschattung durch Rollläden, Innen- oder Außenjalousie
- Lüftungssysteme

... individuell an seine Bewohner angepasst zu werden!

BAD:

- Ornament-Sichtschutzverglasung
- Lüftungssystem **aerotEGÜ** oder Fensterfalzlüfter
- Verschlusssensoren



KÜCHE:

- Beschlagsvariante **ergoEGÜ** mit Griffbedienung unten
- Verschlusssensor für Dunstabzugshauben
- Rollladen mit integriertem Insektenschutz
- Fenstervariante mit Unterlicht
- Lüftungssystem **aerotEGÜ**

Design mit Material und Farbe!

Es gibt Materialien, die für eine ganz bestimmte Gestaltungsform stehen. Aluminium ist ein solches Material – formschöne klare Linien und hohe statische Werte erlauben Spielraum für architektonische Möglichkeiten.

Mit zusätzlich fast unendlichen Farbvarianten gibt Aluminium Ihrer Hausfassade ein passendes Gesicht.

Das System **classica-duo** verbindet die Vorteile eines modernen Kunststofffensters wie z. B. beste Wärmedämmwerte mit den klaren Linien eines Aluminium-Fensters.



Die Aluminium-Vorsatzschale ist im Eckbereich stumpf gestoßen. Die Abbildung zeigt die Strukturfarbe ArtColor DS150.

Farbauswahl siehe 

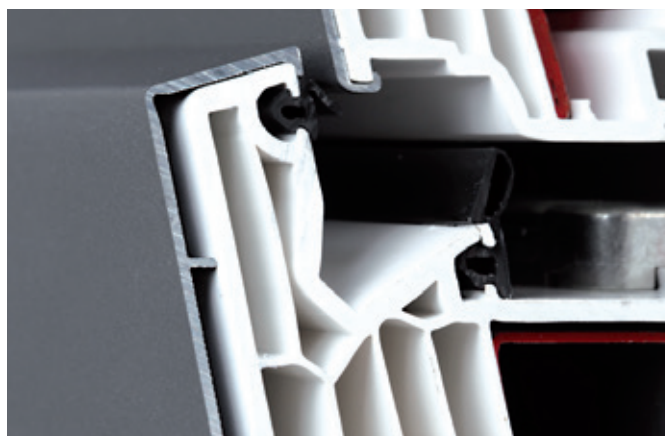

Die Wanddicke des Profils **classica** von 3 mm entspricht der höchsten Güteklasse Klasse-A.

Die Aluminium-Vorsatzschale wird über passgenaue Führungen mit den Kunststoffprofilen verbunden.

TRENDDEKORE



Alux DB703

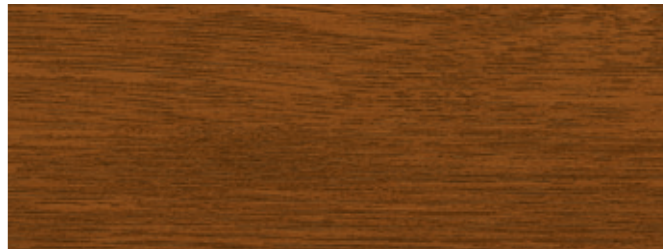

golden oak

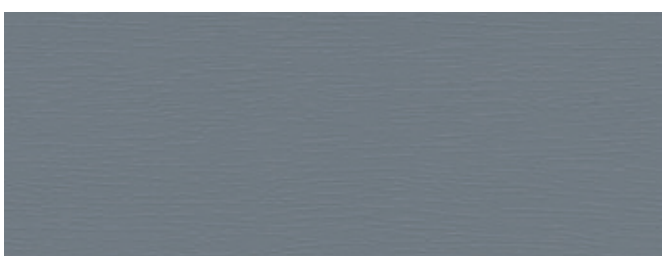

silbergrau (ähnlich RAL 7001)

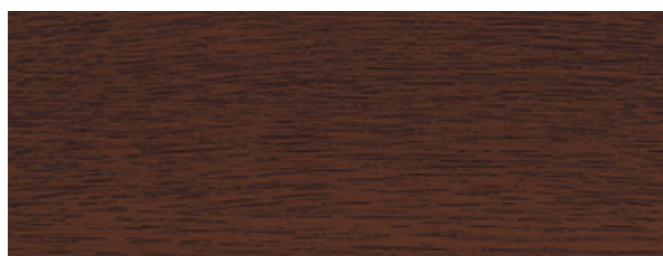

nussbaum

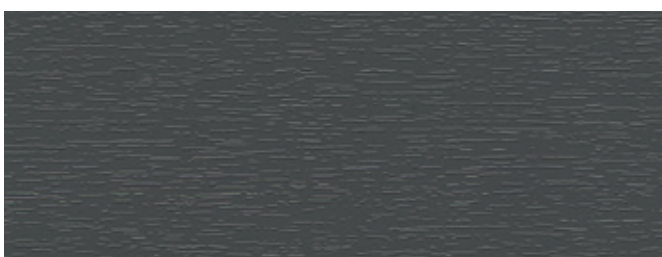

basaltgrau (ähnlich RAL 7012)



mooreiche



anthrazitgrau (ähnlich RAL 7016)

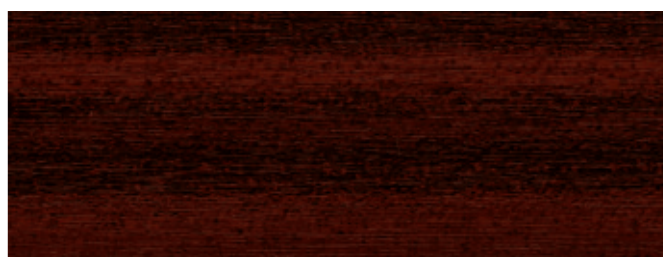

mahagoni



schwarzbraun (ähnlich RAL 8022)

Mit 28 ansprechenden Dekoren können Ihre neuen Fenster individuell auf jeden Haustyp und jede Fassadengestaltung abgestimmt werden. Dabei können Sie auch unterschiedliche Dekore für die Außen- und Innenseite der Elemente kombinieren. Viele weitere Dekore sind auf Anfrage lieferbar.



SONDERDEKORE FÜR SERIE **classica**

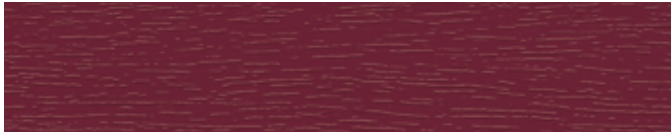

weinrot (ähnlich RAL 3005)



cremeweiß (ähnlich RAL 9001)



stahlblau (ähnlich RAL 5011)



weiß (ähnlich RAL 9010)



moosgrün (ähnlich RAL 6005)



aluminium gebürstet



tannengrün (ähnlich RAL 6009)



braun



basaltgrau ungenarbt (ähnlich RAL 7012)*



winchester



schiefergrau (ähnlich RAL 7015)



streifendouglasie



anthrazitgrau seidenglatt (ähnlich RAL 7016)*



siena rosso



lichtgrau (ähnlich RAL 7035)

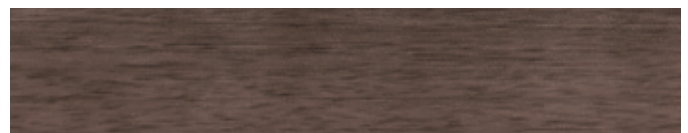

siena noce



achatgrau (ähnlich RAL 7038)



bergkiefer

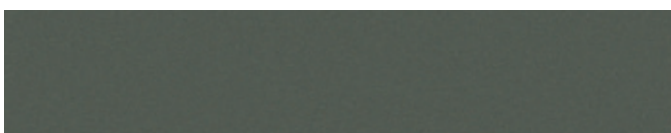

quarzgrau ungenarbt (ähnlich RAL 7039)

* auch für Serie **perfekta** lieferbar

Oberflächen | ALUMINIUM

BASISFARBEN

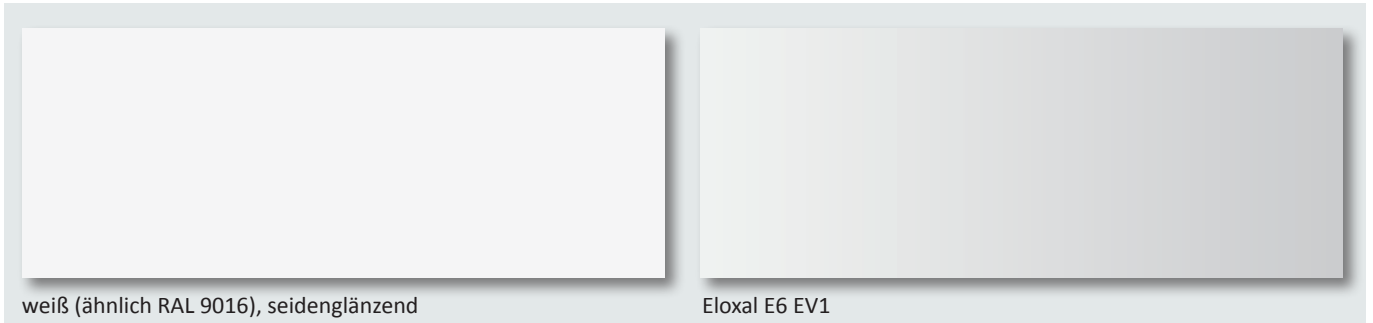

weiß (ähnlich RAL 9016), seidenglänzend

Eloxal E6 EV1

TRENDFARBEN SEIDENGLÄNZEND



silbergrau (ähnlich RAL 7001), seidenglänzend

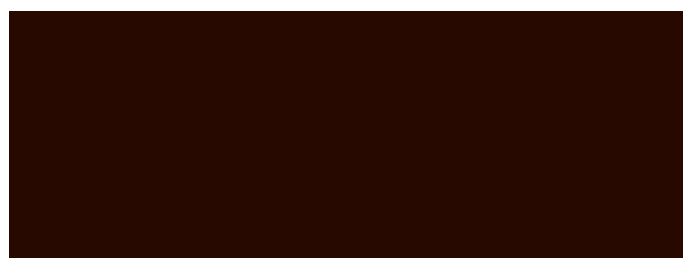

schokoladenbraun (ähnlich RAL 8017), seidenglänzend



basaltgrau (ähnlich RAL 7012), seidenglänzend



weißaluminium (ähnlich RAL 9006), seidenglänzend



anthrazitgrau (ähnlich RAL 7016), seidenglänzend



graualuminium (ähnlich RAL 9007), seidenglänzend

TRENDFARBEN FEINSTRUKTUR



silbergrau (ähnlich RAL 7001), Feinstruktur



weißaluminium (ähnlich RAL 9006), Feinstruktur



basaltgrau (ähnlich RAL 7012), Feinstruktur

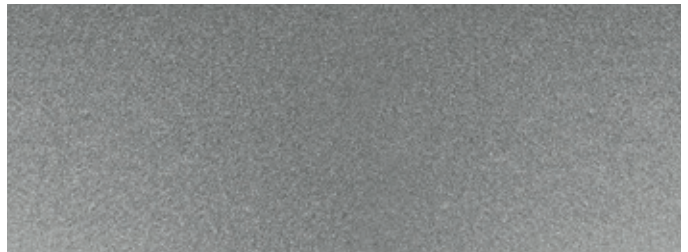

graualuminium (ähnlich RAL 9007), Feinstruktur



anthrazitgrau (ähnlich RAL 7016), Feinstruktur

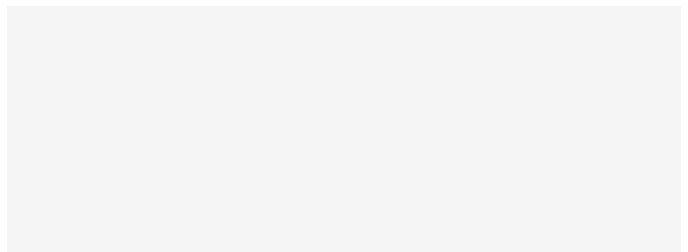

weiß (ähnlich RAL 9016), Feinstruktur

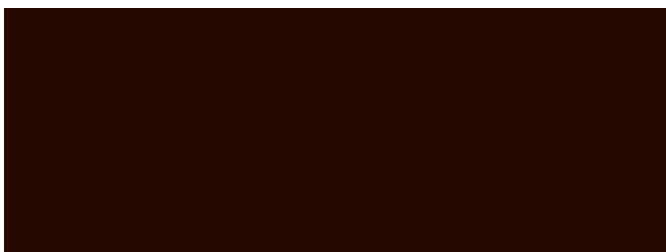

schokoladenbraun (ähnlich RAL 8017), Feinstruktur



Art Color DS 150 dunkelgrau / Feinstruktur mit Eisenglimmer

SONDERFARBEN MATT



feuerrot (ähnlich RAL 3000), matt



lichtgrau (ähnlich RAL 7035), matt



stahlblau (ähnlich RAL 5011), matt



achatgrau (ähnlich RAL 7038), matt



moosgrün (ähnlich RAL 6005), matt



fenstergrau (ähnlich RAL 7040), matt



silbergrau (ähnlich RAL 7001), matt



schokoladenbraun (ähnlich RAL 8017), matt



basaltgrau (ähnlich RAL 7012), matt



schwarzbraun (ähnlich RAL 8022), matt



schiefergrau (ähnlich RAL 7015), matt

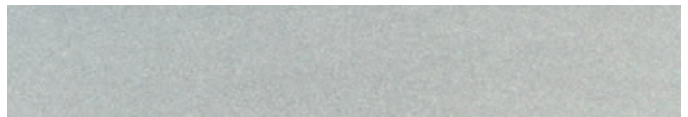

weißaluminium (ähnlich RAL 9006), matt metallic



anthrazitgrau (ähnlich RAL 7016), matt



graualuminium (ähnlich RAL 9007), matt metallic



schwarzgrau (ähnlich RAL 7021), matt

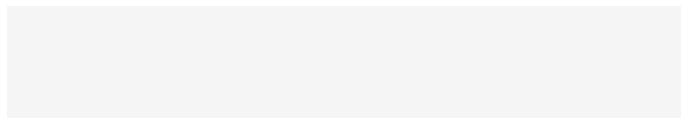

weiß (ähnlich RAL 9016), matt



umbragrau (ähnlich RAL 7022), matt



Auf Wunsch liefern wir Ihnen viele weitere Farben und Farbvariationen – Sprechen Sie uns gerne an.

Rollladen – für mehr Sicherheit und Komfort

Intelligente Rollladensysteme von **dll drinkuth** bieten hervorragende Möglichkeiten für ergänzende und ganzheitliche Fensterlösungen.

Die Rollladensysteme sind dabei sowohl technisch als auch optisch optimal auf unsere einzelnen Fenstersysteme abgestimmt. Sie erfüllen dabei gleich mehrere Funktionen und erhöhen so den Komfort Ihres Wohn- und Lebensraumes.



- ✓ **LICHTSCHUTZ** ... für einen erholsamen Schlaf auch in der „hellen“ Jahreshälfte
- ✓ **SICHTSCHUTZ** ... für die Räume, in denen Sie den Einblick bestimmen
- ✓ **SICHERHEIT** ... als erhöhter Einbruchschutz und zusätzliche Abschreckung
- ✓ **SONNENSCHUTZ** ... gegen ein Aufheizen der Räume bei hoher Sonneneinstrahlung
- ✓ **INSEKTENSCHUTZ** ... integrierter Schutz gegen „unerwünschte Besucher“
- ✓ **WÄRMESCHUTZ** ... Heizkosten sparen durch zusätzliches „Isolierpolster“ in der kalten Jahreshälfte

Diese Anforderungen lassen sich mit **dll drinkuth**-Rollladensystemen auf unterschiedliche Weise lösen.

Völlig verdeckt liegend in die Hausfassade integriert und auch von innen überputzbar oder bewusst sichtbar als farbliche Einheit mit dem Fenster.

Alle **dll drinkuth**-Rollladensystemen erfüllen die Anforderungen der geltenden Wärmeschutzverordnung EnEV.

NUTZENTIPP:



Bereits die Standardversion beinhaltet eine zusätzliche Sicherheitsstufe, da die Aufhängefedern der Lamellen einbruchhemmend wirken.

Kunststoff-Aufsatz-Rollladen für Neubauten und Renovierungen



Der Kasten lässt sich unsichtbar von innen und außen gemeinsam mit dem Fenster einbauen. Durch die Revisionsöffnung nach unten ist jederzeit ein Zugang zum Innenleben des Kastens gewährleistet.

Alle *dll drinkuth*-Rollladensysteme erfüllen die Anforderungen der geltenden Wärmeschutzverordnung EnEV.

In der Ausführung mit Putzträger lässt sich der Kasten ein- oder beidseitig überputzen.

TRENDEKORE für Kastenblende außen und Führungsschienen:



Alux DB 703



silbergrau
(ähnlich RAL 7001)



basaltgrau
(ähnlich RAL 7012)



anthrazitgrau
(ähnlich RAL 7016)



golden oak



nussbaum



mooreiche



mahagoni



schwarzbraun

Für SONDERFARBEN gilt die aktuelle *dll drinkuth*-Farbkarte.

Vorbau-Rolläden

Vorbau-Rolläden werden vor das Fenster montiert. Die Gebäudehülle wird dabei nicht durchbrochen und es entstehen keine Wärmebrücken über dem Fenster.

Vorbau-Rolläden eignen sich sowohl für Neubauten als auch für Renovierungsvorhaben. Die große Farbvielfalt ermöglicht viele optische Gestaltungsvarianten Ihrer Hausfassade.

Der Vorbaukasten wird aus Aluminium gefertigt und kann wahlweise mit Kunststoff- oder Aluminium-Panzer ausgestattet werden.



Blende halbrund



Blende abgeschrägt

TRENDEKORE für Kastenblende und Führungsschienen:

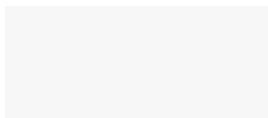

verkehrsweiß
(ähnlich RAL 9016)



anthrazitgrau
(ähnlich RAL 7016)



basaltgrau
(ähnlich RAL 7012)



dunkelbraun
(ähnlich RAL 8077)

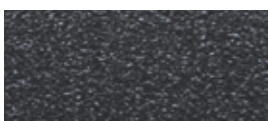

anthrazitgrau
eisenglimmer DB 703



grausaluminium
(ähnlich RAL 9007)

Für SONDERFARBEN gilt die aktuelle **dll drinkuth**-Aluminium-Farbkarte.

Putzkästen

Der Putz-Aufsatzkasten fügt sich, dank seiner komplett überputzbaren Außen- und Innenblende, nahezu unsichtbar in die geplante Fassade ein und ist somit die ideale Lösung für den Neubau.

Das hochdämmende Material ist witterungsbeständig, frostsicher und überzeugt durch seine überdurchschnittlichen Wärmeeigenschaften bei gleichzeitig hervorragenden Schallwerten.

Revision außen



Revision innen

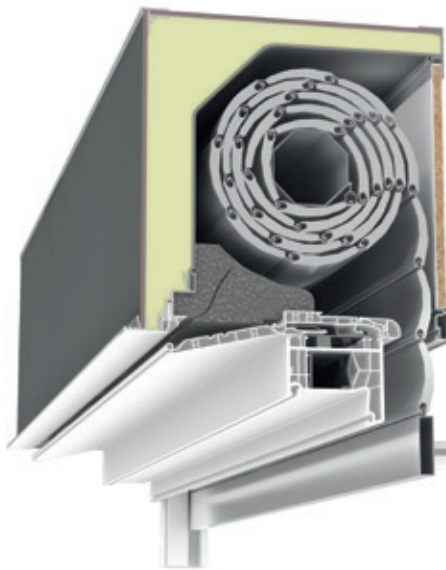

Komplett überputzbare Außen- und Innenblende für Putz- und Klinkerbauten.



Rollladen mit Komfort

Um sich den zusätzlichen Aufwand von umfangreichen Elektroarbeiten zu ersparen, empfehlen wir den Einsatz von funkgesteuerten Motorlösungen. Was Sie brauchen, ist eine Steckdose.

Funkwandsender

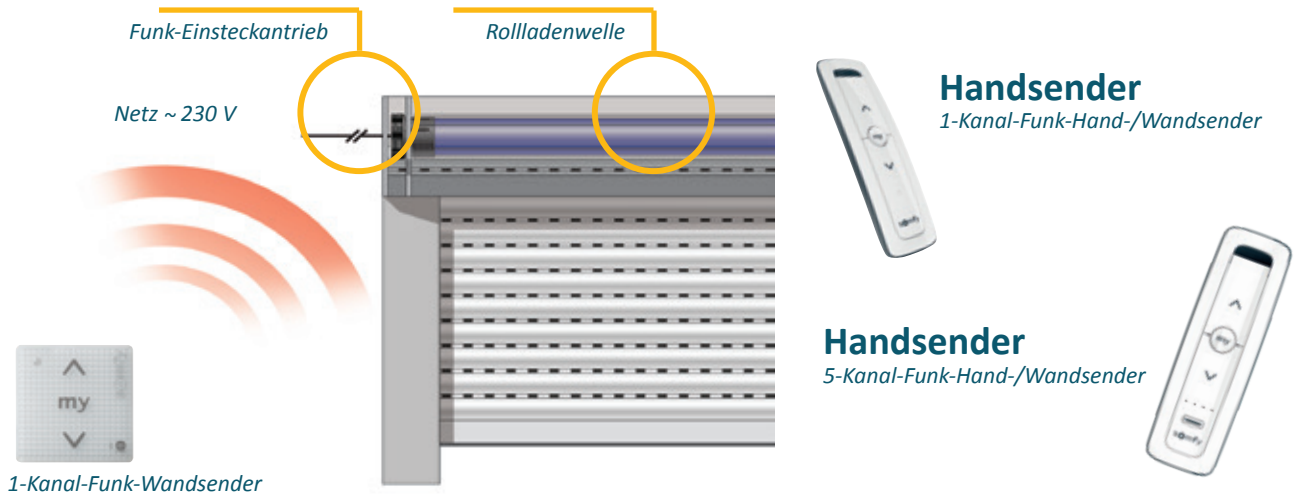

Bei Auswahl entsprechender Motoren verfügen diese zudem über folgende wichtige Eigenschaften:



Hinderniserkennung
Der Motor stoppt, wenn beim Herunterfahren ein Hindernis erkannt wird.



Festfrierschutz
Der Motor schaltet ab, wenn die letzte Lamelle festgefroren oder blockiert ist.



Hochschiebehemmung
Effektive Einbruchhemmung bei vollständig heruntergefahrenem Rollladen.



Mit der **io-Funktechnik** haben Sie die Möglichkeit, unsere Rolladenelemente mittels bauseitigem Homesystem oder zusätzlichen Steuerungsprodukten direkt per App zu steuern.

NUTZENTIPP:

Wenn schon Rollladen neu, dann auch gleich mit integriertem Insektenschutz für Räume wie Kinderzimmer, Schlafzimmer, Küche und Wohnzimmer.

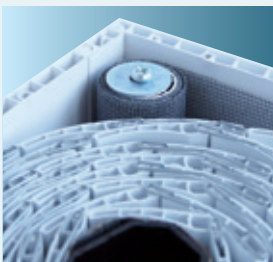

EXPERTENTIPP:

Bei entsprechender technischer Ausstattung ist eine hervorragende

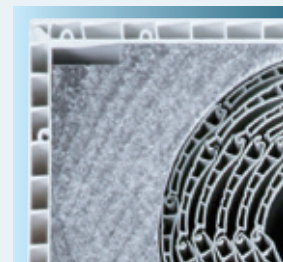

Wärmedämmung (U-Wert < 0,80 W/m²K) sowie ein Lärmschutz bis Schallschutzklasse 4 möglich.



Farben für Kunststoff- und Aluminium-Panzer

PVC Mini 37 mm für Aufsatzkästen und Vorsatzkästen



PVC Maxi 52 mm für Aufsatzkästen



PVC Mini 38 mm, Maxi 52 mm für Putzkästen

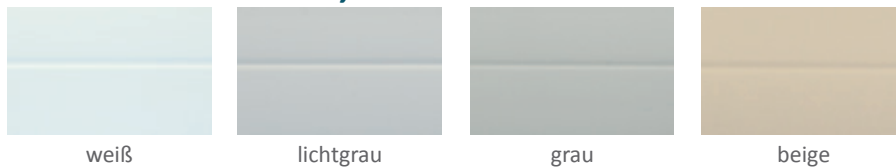

ALU Mini 37 mm, Maxi 52 mm für Aufsatzkästen und Vorsatzkästen



ALU Mini 37 mm, Maxi 54 mm für Putzkästen



Aufsatz-Raffstorekasten

Mit einem Aussenraffstore lassen sich die Licht- und Klimaverhältnisse in den Wohnräumen effektiv regulieren. Sie bestehen aus übereinanderliegenden, verstellbaren Aluminium-Lamellen, die mit Seilzügen miteinander verbunden sind. Der Aussenraffstore ist ähnlich wie ein Rollladen in einem schützenden Kasten oberhalb des Fensters eingebaut und wird seitlich über Laufschiene geführt.

Die Bedienung erfolgt über einen Motorantrieb. Optional lassen sich Aussenraffstores zusätzlich mit Wind- und Temperatursensoren ausstatten

- ✓ optimaler Sonnenschutz
- ✓ Hitzeschutz
- ✓ UV-Schutz
- ✓ Sichtschutz von außen
- ✓ individuelle Raumabdunklung
- ✓ für Neubauten und Renovierung einsetzbar
- ✓ angenehmes Raumklima auch an heißen Tagen



- 80 mm Lamellen aus Aluminium-Speziallegierung
- rollgeformt
- beidseitig randgebördelt
- gebördelte Lochstanzungen für Seilführungen

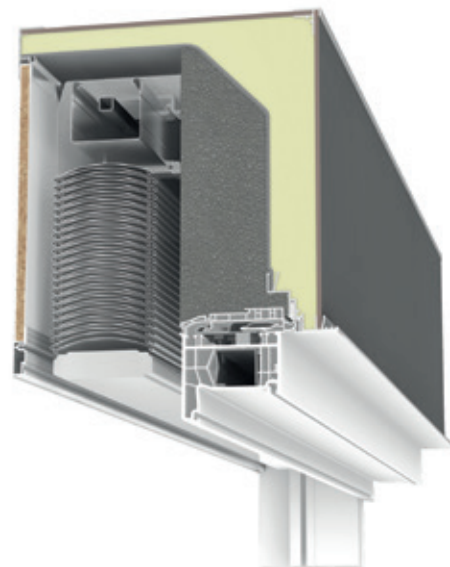

Komplett überputzbare Außen- und Innenblende. Sowohl im Wärmedämmverbundsystem als auch im Klinkerbau einsetzbar.

Farben der Lamellen und Abschlusschiene



Alux DB703



anthrazitgrau
(ähnlich RAL 7016)

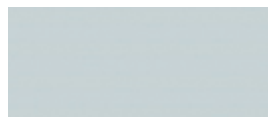

lichtgrau
(ähnlich RAL 7035)



achatgrau
(ähnlich RAL 7038)



sepiabraun
(ähnlich RAL 8014)

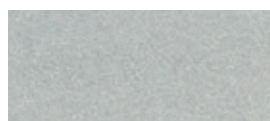

weißaluminium (ähnlich
RAL 9006), matt metallic



graualuminium
(ähnlich RAL 9007)

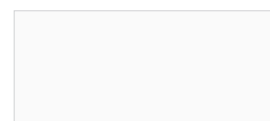

verkehrsweiß
(ähnlich RAL 9016)

Sonnenschutzgläser

... der unsichtbare Schutz gegen Überhitzung Ihrer Wohnräume.

Neue hochdämmende Fenster sparen Energie und lassen die Wärme im Haus. In den warmen Monaten ist das jedoch nicht die primäre Aufgabe – hier gilt es Räume gegen eine Überhitzung zu schützen. Gerade in den häufig zum Süden ausgerichteten Wohnräumen können großzügige Fensteranlagen, die viel natürliches Tageslicht transportieren, zu **Hitzefallen** im Sommer werden.

Mit der richtigen Auswahl einer neuen Sonnenschutzverglasung muss das nicht sein. Sonnenschutzgläser können bis zu 80% der auftreffenden Sonnenenergie abhalten. Damit können die Durchschnittstemperaturen sowohl in der Hitzeperiode als auch im Jahresdurchschnitt spürbar gesenkt werden. Sonnenschutzgläser können andere Beschattungssysteme ersetzen und Klimaanlage entlasten.

Das spart Energiekosten und unterstützt den Klimaschutz

SONNENSCHUTZGLAS:

Die Anforderungen an das Glas beziehen sich dabei auf drei wesentliche Aufgaben:

- Möglichst hoher Wärmeschutz = (kleiner Ug-Wert) damit hohe Energieeinsparung
- Möglichst hoher Lichttransmissionswert (Tv) damit lichtneutral
- Möglichst kleiner Energiedurchlassgrad (g-Wert) damit wenig Aufheizung im Sommer

Sonnenschutzgläser können nahezu so farbneutral wie herkömmliches Wärmeschutzglas ausgeführt werden, extrem spiegelnde oder getönte Scheiben sind nicht notwendig.



Sonnenschutz im Sommer

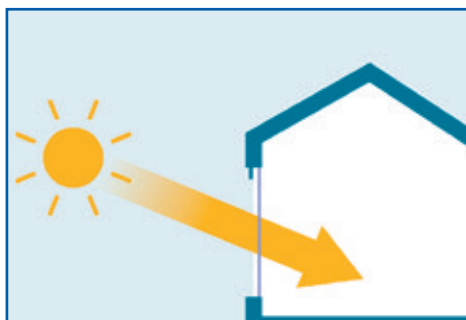

Solarer Zugewinn im Winter

Licht, Sicht und Zugang im Maximum!

• **Hebe-Schiebe-Tür** in Kunststoff oder Aluminium. Das System mit vielen Öffnungsvarianten sowie höchster Stabilität und Dichtigkeit. **Die Ausführung der Bodenschwelle lässt einen barrierefreien Übergang von innen nach außen zu.**

Das Beste an:

- STABILITÄT
- BAUTIEFE
- BARRIEREFREIHEIT
- BEDIENBARKEIT
- SICHERHEIT

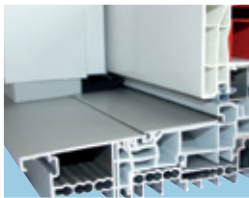

Thermisch getrennte Aluminium-Kunststoff-Schwelle.



System **safeslide 2 RC2**

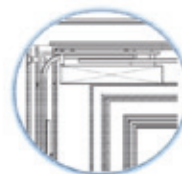
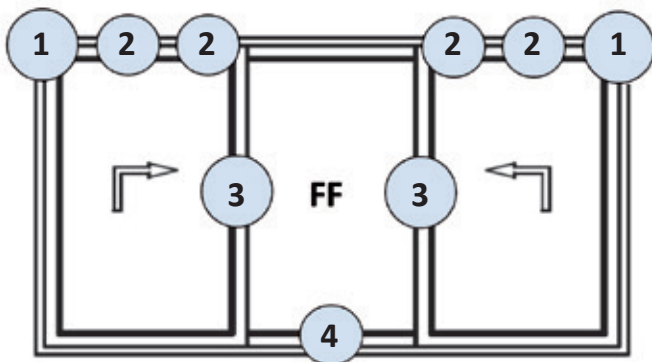

1 Eckumlenkung

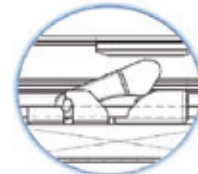

2 Aushebesicherung

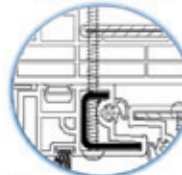

3 Stahlverstärkung im Mittelstoß

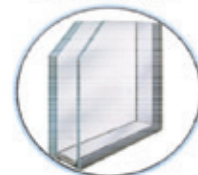

4 P4A Sicherheitsglas im Falz verklebt

Formschöne Griffe für optimale Kraftübertragung:



- Drehgriff u. PZ innen mit Griffschale DR 101 weiß
- Drehgriff u. PZ beidseitig DR 102 weiß



- Drehgriff u. PZ innen mit Griffschale DR 101 EV1
- Drehgriff u. PZ beidseitig DR 102 EV1



- Drehgriff mit Griffschale DR 103 Edelstahl



- Drehgriff u. PZ innen mit Griffschale DR 104 Edelstahl



- Drehgriff u. PZ beidseitig DR 105 Edelstahl

Wohn(t)räume mit Ausblick!

Großflächige Fensteranlagen schaffen fließende Übergänge zwischen Ihrer Immobilie und der Natur – dadurch wird der Wohnraum optisch vergrößert. Unterschiedliche technische Lösungen geben dabei Spielraum für eine sichere und geschützte Gestaltung der eigenen Wohnsituation. Schwellenlose Übergänge sind dabei genauso möglich, wie auch unterschiedlicher Bedienkomfort.

Eines haben alle Ausführungen gemeinsam: Der Natur ein ganzes Stück näher und das zu jeder Jahreszeit und Witterung.

Wir unterscheiden im Folgenden unsere Systeme nach Öffnungsvarianten, Bodenanschluss und Systemtechnik:

- **Parallel-Schiebe-Kipp-Tür (PSK)** in Kunststoff oder Aluminium
Dieses System verbindet die Kipp-Funktion eines Fensters mit der zusätzlichen Variante einer Schiebetür.

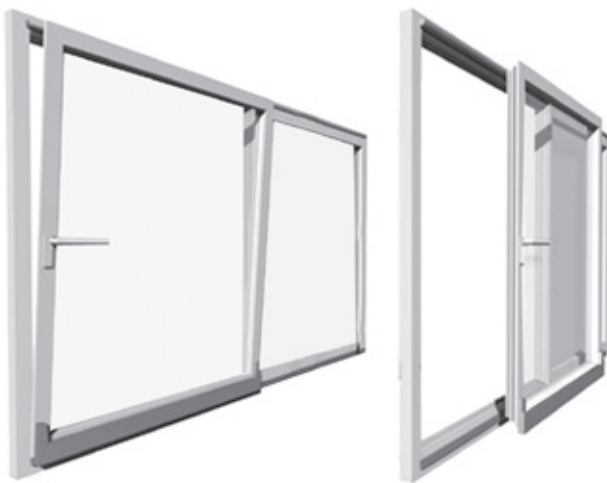

EXPERTENTIPP:



Der zwangsgesteuerte Beschlag (optional) zieht den Flügel beim Schließen auf ganzer Breite an und drückt ihn beim Öffnen auch so ab, damit erleichtert sich die Bedienung auch großer und schwerer Flügel.

Der bewegliche Flügel kann zum Lüften auf Kippstellung verbleiben oder in jeder Position offen stehen bleiben. Das waagerechte Profil unten verlangt technisch bedingt immer eine entsprechende Aufbauhöhe (nicht barrierefrei).

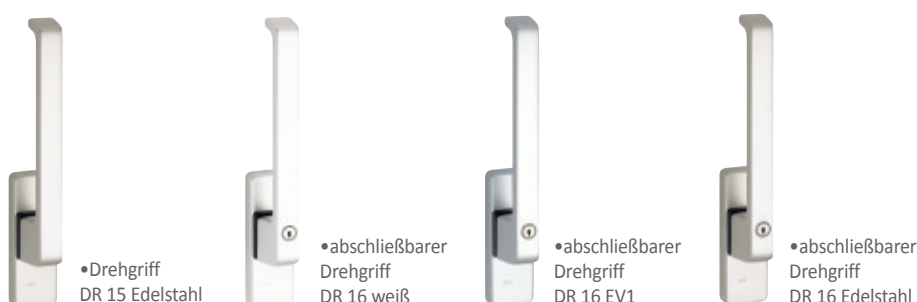

Wir schaffen großzügige Wohnwelten!

• **Parallel-Schiebe-Abstell-Tür** in Kunststoff oder Aluminium
Mit dem Parallel-Schiebe-Abstell-Beschlag lassen sich Fenstertüren sowohl schieben als auch um einen umlaufenden Spalt bis etwa 6 mm öffnen.

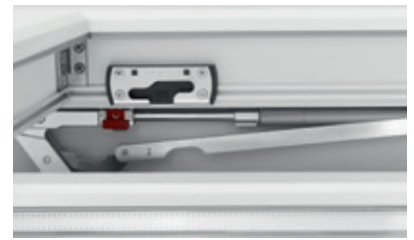

Die neuartige Scheren- und Laufwerkkonstruktion schließt Fehlbedienungen aus. Der Schiebeflügel wird intuitiv und sicher betätigt



Durch den innovativen Komforteinzug wird der Flügel automatisch in die Verschlussstellung bewegt.

NUTZENTIPP:

Mit der Parallelabstellung des Flügels ist das Schiebeelement auch beim Lüften in Abwesenheit gesichert. Die Lüftungsstellung ist von außen nicht erkennbar.

Unterstützt durch Energiespeichereinheiten und eine integrierte Dämpferfunktion lassen sich auch schwere Flügel komfortabel bewegen.

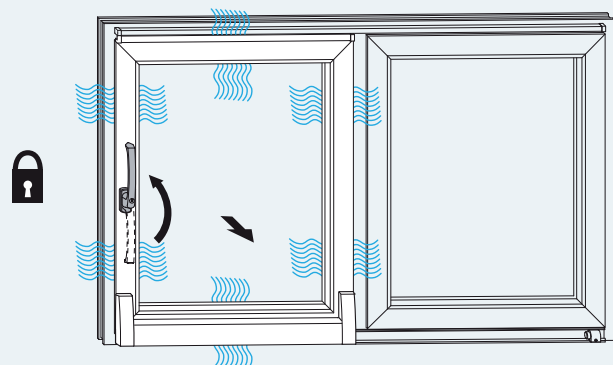

Die Lösung für alle, die es komplett offen lieben!

•Falt-Schiebe-Tür in Aluminium

Die Lösung für alle, die eine Option auf komplett offen suchen.

Ein Flügel kann als Durchgang oder zum Lüften einzeln geöffnet werden. Alle anderen Faltflügel werden einzeln entriegelt und als ein Paket zur Seite geschoben und abgestellt.

Eine untere Laufschiene nimmt die Flügelgewichte auf und überträgt diese sicher.



Drehband des Faltflügels



Obere Führung der Falt-Schiebe-Flügel



TECHNISCHE WERTE ...

System **classica** AD 76 Kunststoff | Anschlagdichtung | Bautiefe 76 mm



Glas-aufbau	Aluminium-Randverbund	Warmrand-verbund
	$U_g = 1,1 \text{ W/m}^2 \text{ K}$ $U_w = 1,3 \text{ W/m}^2 \text{ K}$	$U_g = 1,1 \text{ W/m}^2 \text{ K}$ $U_w = 1,2 \text{ W/m}^2 \text{ K}$
	$U_g = 0,7 \text{ W/m}^2 \text{ K}$ $U_w = 1,0 \text{ W/m}^2 \text{ K}$	$U_g = 0,7 \text{ W/m}^2 \text{ K}$ $U_w = 0,96 \text{ W/m}^2 \text{ K}$
	$U_g = 0,6 \text{ W/m}^2 \text{ K}$ $U_w = 0,95 \text{ W/m}^2 \text{ K}$	$U_g = 0,6 \text{ W/m}^2 \text{ K}$ $U_w = 0,89 \text{ W/m}^2 \text{ K}$
	$U_g = 0,5 \text{ W/m}^2 \text{ K}$ $U_w = 0,89 \text{ W/m}^2 \text{ K}$	$U_g = 0,5 \text{ W/m}^2 \text{ K}$ $U_w = 0,82 \text{ W/m}^2 \text{ K}$

Flügel-/Blendrahmenausführung



System **perfekta** MD 82 Kunststoff | Mitteldichtung | Bautiefe 82 mm

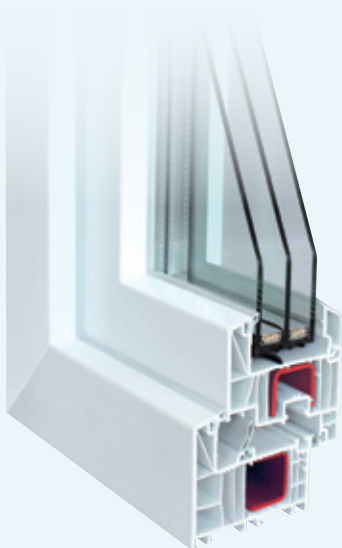

Glas-aufbau	Aluminium-Randverbund	Warmrand-verbund
	$U_g = 1,1 \text{ W/m}^2 \text{ K}$ $U_w = 1,2 \text{ W/m}^2 \text{ K}$	$U_g = 1,1 \text{ W/m}^2 \text{ K}$ $U_w = 1,2 \text{ W/m}^2 \text{ K}$
	$U_g = 0,7 \text{ W/m}^2 \text{ K}$ $U_w = 0,96 \text{ W/m}^2 \text{ K}$	$U_g = 0,7 \text{ W/m}^2 \text{ K}$ $U_w = 0,90 \text{ W/m}^2 \text{ K}$
	$U_g = 0,6 \text{ W/m}^2 \text{ K}$ $U_w = 0,89 \text{ W/m}^2 \text{ K}$	$U_g = 0,6 \text{ W/m}^2 \text{ K}$ $U_w = 0,83 \text{ W/m}^2 \text{ K}$
	$U_g = 0,5 \text{ W/m}^2 \text{ K}$ $U_w = 0,82 \text{ W/m}^2 \text{ K}$	$U_g = 0,5 \text{ W/m}^2 \text{ K}$ $U_w = 0,76 \text{ W/m}^2 \text{ K}$

Flügel-/Blendrahmenausführung



KfW Bank für Sozialwirtschaft • Alle gezeigten Fenstersysteme erfüllen die technischen Anforderungen der KfW-Gebäudesanierungsprogramme.

EnEV Alle angezeigten Produkte erfüllen die Anforderungen der Energieeinsparverordnung (EnEV).

Die Tabellen beziehen sich auf das Prüfmaß (B) 1230 mm x (H) 1480 mm nach DIN EN 10077-1.

... AUSSTATTUNGSDetails UND DESIGNVIelfALT

System **classica MD 82** Kunststoff | Mitteldichtung | Bautiefe 82 mm



Glas-aufbau	Aluminium-Randverbund	Warmrand-verbund
	$U_g = 1,1 \text{ W/m}^2 \text{ K}$ $U_w = 1,2 \text{ W/m}^2 \text{ K}$	$U_g = 1,1 \text{ W/m}^2 \text{ K}$ $U_w = 1,2 \text{ W/m}^2 \text{ K}$
	$U_g = 0,7 \text{ W/m}^2 \text{ K}$ $U_w = 0,96 \text{ W/m}^2 \text{ K}$	$U_g = 0,7 \text{ W/m}^2 \text{ K}$ $U_w = 0,90 \text{ W/m}^2 \text{ K}$
	$U_g = 0,6 \text{ W/m}^2 \text{ K}$ $U_w = 0,89 \text{ W/m}^2 \text{ K}$	$U_g = 0,6 \text{ W/m}^2 \text{ K}$ $U_w = 0,83 \text{ W/m}^2 \text{ K}$
	$U_g = 0,5 \text{ W/m}^2 \text{ K}$ $U_w = 0,82 \text{ W/m}^2 \text{ K}$	$U_g = 0,5 \text{ W/m}^2 \text{ K}$ $U_w = 0,76 \text{ W/m}^2 \text{ K}$

Flügel-/Blendrahmenausführung



System **classica duo MD 87** Kunststoff/Aluminium | Mitteldichtung | Bautiefe 87 mm

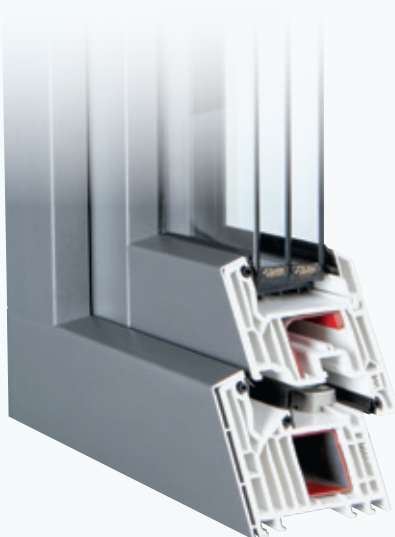

Glas-aufbau	Aluminium-Randverbund	Warmrand-verbund
	$U_g = 1,1 \text{ W/m}^2 \text{ K}$ $U_w = 1,2 \text{ W/m}^2 \text{ K}$	$U_g = 1,1 \text{ W/m}^2 \text{ K}$ $U_w = 1,2 \text{ W/m}^2 \text{ K}$
	$U_g = 0,7 \text{ W/m}^2 \text{ K}$ $U_w = 0,96 \text{ W/m}^2 \text{ K}$	$U_g = 0,7 \text{ W/m}^2 \text{ K}$ $U_w = 0,90 \text{ W/m}^2 \text{ K}$
	$U_g = 0,6 \text{ W/m}^2 \text{ K}$ $U_w = 0,89 \text{ W/m}^2 \text{ K}$	$U_g = 0,6 \text{ W/m}^2 \text{ K}$ $U_w = 0,83 \text{ W/m}^2 \text{ K}$
	$U_g = 0,5 \text{ W/m}^2 \text{ K}$ $U_w = 0,82 \text{ W/m}^2 \text{ K}$	$U_g = 0,5 \text{ W/m}^2 \text{ K}$ $U_w = 0,76 \text{ W/m}^2 \text{ K}$

Flügel-/Blendrahmenausführung



KfW Bank für Sozialwirtschaft ● Alle gezeigten Fenstersysteme erfüllen die technischen Anforderungen der KfW-Gebäudesanierungsprogramme.



Alle angezeigten Produkte erfüllen die Anforderungen der Energieeinsparverordnung (EnEV).

Die Tabellen beziehen sich auf das Prüfmaß (B) 1230 mm x (H) 1480 mm nach DIN EN 10077-1.

TECHNISCHE WERTE ...

System **classica** MD 75 Aluminium | Mitteldichtung | Bautiefe 75 mm

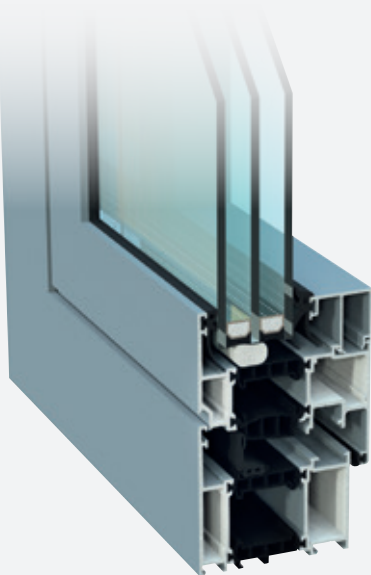

Glas-aufbau	Aluminium-Randverbund	Warmrand-verbund
	$U_g = 1,1 \text{ W/m}^2 \text{ K}$ $U_w = 1,6 \text{ W/m}^2 \text{ K}$	$U_g = 1,1 \text{ W/m}^2 \text{ K}$ $U_w = 1,5 \text{ W/m}^2 \text{ K}$
	$U_g = 0,7 \text{ W/m}^2 \text{ K}$ $U_w = 1,3 \text{ W/m}^2 \text{ K}$	$U_g = 0,7 \text{ W/m}^2 \text{ K}$ $U_w = 1,2 \text{ W/m}^2 \text{ K}$
	$U_g = 0,6 \text{ W/m}^2 \text{ K}$ $U_w = 1,3 \text{ W/m}^2 \text{ K}$	$U_g = 0,6 \text{ W/m}^2 \text{ K}$ $U_w = 1,1 \text{ W/m}^2 \text{ K}$
	$U_g = 0,5 \text{ W/m}^2 \text{ K}$ $U_w = 1,2 \text{ W/m}^2 \text{ K}$	$U_g = 0,5 \text{ W/m}^2 \text{ K}$ $U_w = 1,1 \text{ W/m}^2 \text{ K}$

Flügel-/Blendrahmenausführung



System **classica** MD 75 HI Aluminium | Mitteldichtung | Bautiefe 75 mm

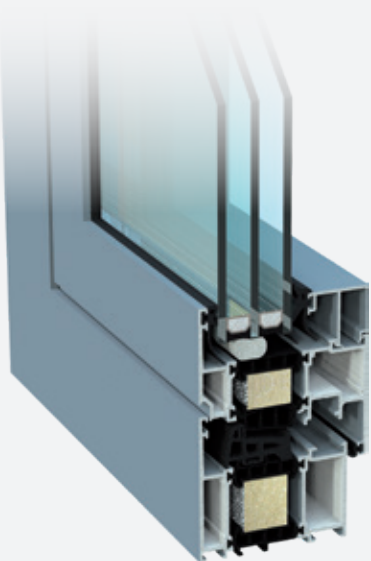

Glas-aufbau	Aluminium-Randverbund	Warmrand-verbund
	$U_g = 1,1 \text{ W/m}^2 \text{ K}$ $U_w = 1,4 \text{ W/m}^2 \text{ K}$	$U_g = 1,1 \text{ W/m}^2 \text{ K}$ $U_w = 1,3 \text{ W/m}^2 \text{ K}$
	$U_g = 0,7 \text{ W/m}^2 \text{ K}$ $U_w = 1,1 \text{ W/m}^2 \text{ K}$	$U_g = 0,7 \text{ W/m}^2 \text{ K}$ $U_w = 1,0 \text{ W/m}^2 \text{ K}$
	$U_g = 0,6 \text{ W/m}^2 \text{ K}$ $U_w = 1,1 \text{ W/m}^2 \text{ K}$	$U_g = 0,6 \text{ W/m}^2 \text{ K}$ $U_w = 0,94 \text{ W/m}^2 \text{ K}$
	$U_g = 0,5 \text{ W/m}^2 \text{ K}$ $U_w = 1,0 \text{ W/m}^2 \text{ K}$	$U_g = 0,5 \text{ W/m}^2 \text{ K}$ $U_w = 0,88 \text{ W/m}^2 \text{ K}$

Flügel-/Blendrahmenausführung

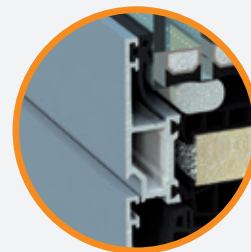

KfW Bank für Sozialwirtschaft • Alle gezeigten Fenstersysteme erfüllen die technischen Anforderungen der KfW-Gebäudesanierungsprogramme.



Alle angezeigten Produkte erfüllen die Anforderungen der Energieeinsparverordnung (EnEV) – mit Ausnahme der mit ● gekennzeichneten Ausführung.

Die Tabellen beziehen sich auf das Prüfmaß (B) 1230 mm x (H) 1480 mm nach DIN EN 10077-1.

... AUSSTATTUNGSDetails UND DESIGNVIelfALT

System **contura MD 85** Aluminium | Mitteldichtung | Bautiefe 85 mm

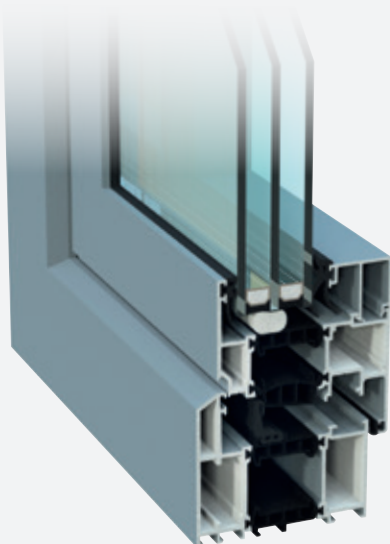

Glas-aufbau	Aluminium-Randverbund	Warmrand-verbund
	$U_g = 1,1 \text{ W/m}^2 \text{ K}$ $U_w = 1,6 \text{ W/m}^2 \text{ K}$	$U_g = 1,1 \text{ W/m}^2 \text{ K}$ $U_w = 1,5 \text{ W/m}^2 \text{ K}$
	$U_g = 0,7 \text{ W/m}^2 \text{ K}$ $U_w = 1,3 \text{ W/m}^2 \text{ K}$	$U_g = 0,7 \text{ W/m}^2 \text{ K}$ $U_w = 1,2 \text{ W/m}^2 \text{ K}$
	$U_g = 0,6 \text{ W/m}^2 \text{ K}$ $U_w = 1,3 \text{ W/m}^2 \text{ K}$	$U_g = 0,6 \text{ W/m}^2 \text{ K}$ $U_w = 1,1 \text{ W/m}^2 \text{ K}$
	$U_g = 0,5 \text{ W/m}^2 \text{ K}$ $U_w = 1,2 \text{ W/m}^2 \text{ K}$	$U_g = 0,5 \text{ W/m}^2 \text{ K}$ $U_w = 1,1 \text{ W/m}^2 \text{ K}$

Flügel-/Blendrahmenausführung



System **contura MD 85 HI** Aluminium | Mitteldichtung | Bautiefe 85 mm

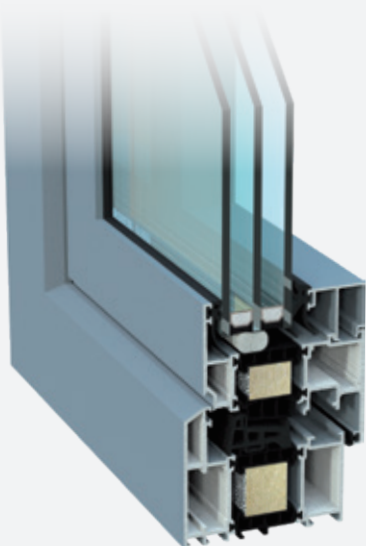

Glas-aufbau	Aluminium-Randverbund	Warmrand-verbund
	$U_g = 1,1 \text{ W/m}^2 \text{ K}$ $U_w = 1,4 \text{ W/m}^2 \text{ K}$	$U_g = 1,1 \text{ W/m}^2 \text{ K}$ $U_w = 1,3 \text{ W/m}^2 \text{ K}$
	$U_g = 0,7 \text{ W/m}^2 \text{ K}$ $U_w = 1,1 \text{ W/m}^2 \text{ K}$	$U_g = 0,7 \text{ W/m}^2 \text{ K}$ $U_w = 1,0 \text{ W/m}^2 \text{ K}$
	$U_g = 0,6 \text{ W/m}^2 \text{ K}$ $U_w = 1,1 \text{ W/m}^2 \text{ K}$	$U_g = 0,6 \text{ W/m}^2 \text{ K}$ $U_w = 0,94 \text{ W/m}^2 \text{ K}$
	$U_g = 0,5 \text{ W/m}^2 \text{ K}$ $U_w = 1,0 \text{ W/m}^2 \text{ K}$	$U_g = 0,5 \text{ W/m}^2 \text{ K}$ $U_w = 0,88 \text{ W/m}^2 \text{ K}$

Flügel-/Blendrahmenausführung

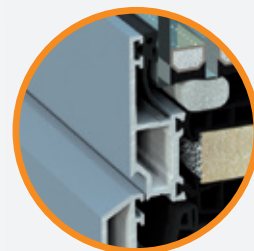

KFW Dank zur Wärmewerbung ● Alle gezeigten Fenstersysteme erfüllen die technischen Anforderungen der KfW-Gebäudesanierungsprogramme.

EnEV Alle angezeigten Produkte erfüllen die Anforderungen der Energieeinsparverordnung (EnEV) – mit Ausnahme der mit ● gekennzeichneten Ausführung.

Die Tabellen beziehen sich auf das Prüfmaß (B) 1230 mm x (H) 1480 mm nach DIN EN 10077-1.

TECHNISCHE WERTE ...

System Hebe-Schiebe-Tür **classica 203** Kunststoff

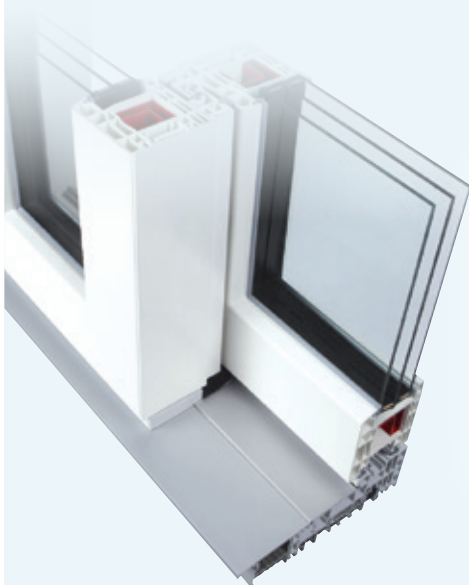

Glas-aufbau	Aluminium-Randverbund	Warmrand-verbund
	$U_g = 1,1 \text{ W/m}^2 \text{ K}$ $U_w = 1,3 \text{ W/m}^2 \text{ K}$	$U_g = 1,1 \text{ W/m}^2 \text{ K}$ $U_w = 1,3 \text{ W/m}^2 \text{ K}$
	$U_g = 0,7 \text{ W/m}^2 \text{ K}$ $U_w = 1,0 \text{ W/m}^2 \text{ K}$	$U_g = 0,7 \text{ W/m}^2 \text{ K}$ $U_w = 0,98 \text{ W/m}^2 \text{ K}$
	$U_g = 0,6 \text{ W/m}^2 \text{ K}$ $U_w = 0,95 \text{ W/m}^2 \text{ K}$	$U_g = 0,6 \text{ W/m}^2 \text{ K}$ $U_w = 0,90 \text{ W/m}^2 \text{ K}$
	$U_g = 0,5 \text{ W/m}^2 \text{ K}$ $U_w = 0,87 \text{ W/m}^2 \text{ K}$	$U_g = 0,5 \text{ W/m}^2 \text{ K}$ $U_w = 0,83 \text{ W/m}^2 \text{ K}$

Flügel-/Blendrahmenausführung



System Hebe-Schiebe-Tür **classica 134** Aluminium

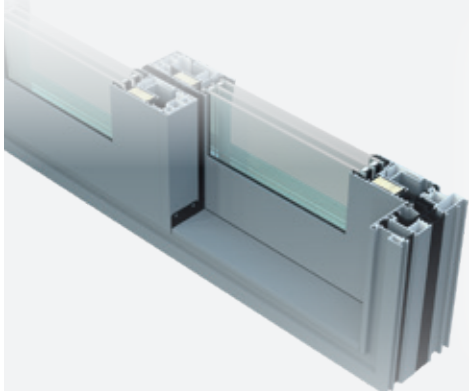

Glas-aufbau	Aluminium-Randverbund	Warmrand-verbund
	$U_g = 1,1 \text{ W/m}^2 \text{ K}$ $U_w = 1,6 \text{ W/m}^2 \text{ K}$	$U_g = 1,1 \text{ W/m}^2 \text{ K}$ $U_w = 1,5 \text{ W/m}^2 \text{ K}$
	$U_g = 0,7 \text{ W/m}^2 \text{ K}$ $U_w = 1,3 \text{ W/m}^2 \text{ K}$	$U_g = 0,7 \text{ W/m}^2 \text{ K}$ $U_w = 1,2 \text{ W/m}^2 \text{ K}$
	$U_g = 0,6 \text{ W/m}^2 \text{ K}$ $U_w = 1,2 \text{ W/m}^2 \text{ K}$	$U_g = 0,6 \text{ W/m}^2 \text{ K}$ $U_w = 1,1 \text{ W/m}^2 \text{ K}$
	$U_g = 0,5 \text{ W/m}^2 \text{ K}$ $U_w = 1,2 \text{ W/m}^2 \text{ K}$	$U_g = 0,5 \text{ W/m}^2 \text{ K}$ $U_w = 1,0 \text{ W/m}^2 \text{ K}$

Flügel-/Blendrahmenausführung

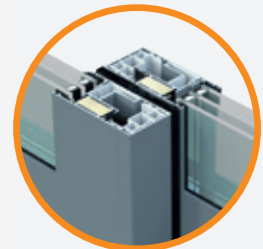

KfW Bank für Sozialleistungen Alle gezeigten Fenstersysteme erfüllen die technischen Anforderungen der KfW-Gebäudesanierungsprogramme.



Alle angezeigten Produkte erfüllen die Anforderungen der Energieeinsparverordnung (EnEV) – mit Ausnahme der mit ● gekennzeichneten Ausführung.

Die Tabellen beziehen sich auf das Prüfmaß (B) 3500 mm x (H) 2200 (2-flg.) nach DIN EN 10077-1.

CHECKLISTE



MIT HILFE DIESER CHECKLISTE KÖNNEN SIE IHREN „GEDANKLICHEN EINKAUF“ NOCH EINMAL ABSCHLIESSEND ÜBERPRÜFEN UND BEWERTEN!



JA / WICHTIG

NEIN

Haben Sie eine farbliche Alternative in Form von Oberflächen-Dekoren, Aluminium-Vorsatzschalen oder Aluminium-Fenster in Betracht gezogen?	<input type="radio"/>	<input type="radio"/>
Sollen die Fenster optisch mit Sprossenvarianten gestaltet werden?	<input type="radio"/>	<input type="radio"/>
Sind alle Fenster im Erdgeschoss mit zusätzlichen Sicherheitskomponenten ausgestattet?	<input type="radio"/>	<input type="radio"/>
Sind besondere Griffsitzpositionen bei einzelnen Fenstern zu beachten?	<input type="radio"/>	<input type="radio"/>
Sind für eine optimale Energieeinsparung die Möglichkeiten unterschiedlicher Profil- und Glasvarianten berücksichtigt?	<input type="radio"/>	<input type="radio"/>
Haben Sie für Räume mit hoher Sonneneinstrahlung ausreichend „Hitzeschutz“ durch Sonnenschutzglas oder Jalousien berücksichtigt?	<input type="radio"/>	<input type="radio"/>
Sind die Kinderzimmerfenster gegen eine Fehlbedienung durch die Kinder abgesichert?	<input type="radio"/>	<input type="radio"/>
Sind bodentiefe Fenster barrierefrei ausgestattet?	<input type="radio"/>	<input type="radio"/>
Gibt es Räume, die eine Bedienung des Fensters mit einem Griffsitz unten waagrecht leichter machen?	<input type="radio"/>	<input type="radio"/>
Sind für weitergehende technische Installationen wie Alarm- und Überwachungsanlagen, Klimasteuerung usw. die entsprechenden Kontaktgeber berücksichtigt?	<input type="radio"/>	<input type="radio"/>
Ist für eine ausreichende Belüftung auch bei verriegelten Fenstern gesorgt?	<input type="radio"/>	<input type="radio"/>
Haben Sie an Insektenschutz gedacht (Küche, Schlaf- und Kinderzimmer)?	<input type="radio"/>	<input type="radio"/>
Gibt es Räume, die besondere Lärmschutzverglasungen benötigen?	<input type="radio"/>	<input type="radio"/>
Gibt es Räume, für die ein Sichtschutz nicht fehlen sollte? (z. B. durch Ornamentgläser oder Jalousien)	<input type="radio"/>	<input type="radio"/>
Benötigen Sie für das Küchenfenster einen Verschlussensor, um den reibungslosen Betrieb der Dunstabzugshaube zu gewährleisten?	<input type="radio"/>	<input type="radio"/>
Gibt es Fenster, die optisch ohne sichtbaren Beschlag ausgestattet werden sollen?	<input type="radio"/>	<input type="radio"/>
Haben Sie an abschließbare Sicherheitsgriffe gedacht?	<input type="radio"/>	<input type="radio"/>
Sind große Rollladenelemente bedienungsfreundlich mit einem Motor ausgestattet?	<input type="radio"/>	<input type="radio"/>
Sind Zugänge in den Außenbereich, z. B. durch Großflächenschiebeanlagen, optimal ausgenutzt?	<input type="radio"/>	<input type="radio"/>



Unser Fachhandels-Partner – Ihr Serviceprofi vor Ort!



- BERATUNG
- AUFMASS
- MONTAGE
- WARTUNG & PFLEGE
- GARANTIE
- WISSEN
- RAT
- TIPPS & IDEEN



www.drinkuth.de

Unsere Fensterlösungen haben Sie überzeugt ...

... dann fragen Sie gerne nach unseren weiteren Produkten oder besuchen Sie uns im Internet!



Ihr Fachhändler